

Atenção:

⚠ O correto funcionamento de seu ventilador de teto depende da leitura deste manual de instrução. Antes de instalar ou utilizar este produto leia com atenção os cuidados especiais para sua segurança na página 6.

⚠ Para instalação, montagem ou manutenção de seu aparelho procure um profissional especializado. Antes de iniciar a instalação, desligue a chave geral. Confirme se a tensão (voltagem) é a mesma do aparelho. Não utilize cabos/fios inferiores a 0,50 mm².

Instruções de ligação

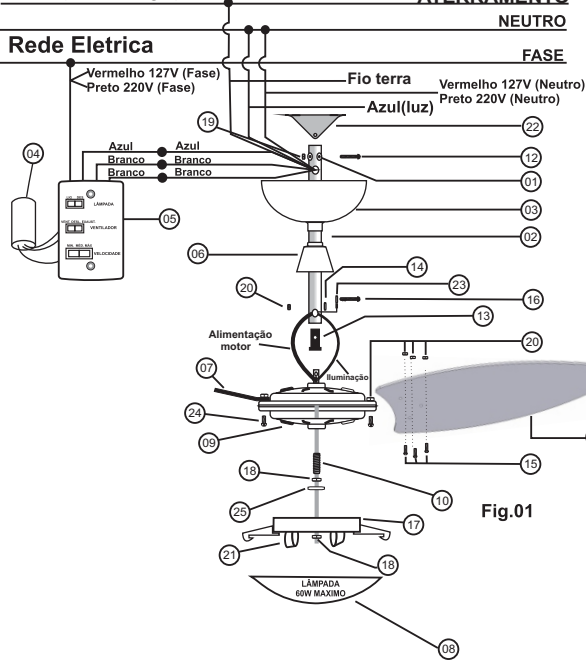

- 01 - Borracha comp.
- 02 - Haste
- 03 - Canopla
- 04 - Capacitor
- 05 - Chave Cv3
- 06 - Copinho
- 07 - Garra
- 08 - Vidro
- 09 - Motor
- 10 - Niple
- 11 - Pá
- 12 - Parafuso 6.350mm x 31.750mm
- 13 - Bucha do eixo do motor
- 14 - Arruela dentada 5mm
- 15 - Par. Francês 4.763mm x 12.700mm
- 16 - Parafuso 4.763mm x 25.400mm
- 17 - Plafon
- 18 - Porca do niple
- 19 - Porca sextavada 6.350mm
- 20 - Porca sextavada 4.763mm
- 21 - Soquete
- 22 - Suporte metálico
- 23 - Fio de aterramento
- 24 - Parafuso 4.763 mm x 22,225 mm
- 25 - Arruela lisa

Instruções de montagem:

1. Fixar o suporte do ventilador no teto observando as recomendações que seguem abaixo:

Ao fixar o suporte observe que as pás do ventilador de teto deverão estar a uma altura igual ou superior a 2,3 m acima do piso e a uma distância mínima de 0,5 m das paredes. (para instalação superior a 3,50 m, substituir a haste por outra compatível com a altura). A haste não pode ser inferior a 25 cm.

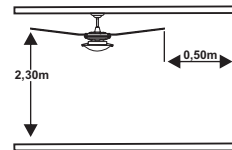

Fixação do suporte: Forro de alvenaria (Laje)

Fixe o suporte no teto, para resistir um peso de 25kg. Utilize buchas S-10mm e parafusos.



Caixa de passagem (Caixa sextavada):

OBS: Não utilize caixa plástica para fixação no teto. Utilize caixa de metal e certifique-se de que a caixa de luz no teto pode suportar 25 kg, que é o peso do aparelho em funcionamento. Para instalações em outro tipo de teto, forro falso ou gesso, analise antes o peso do aparelho para absoluta firmeza.

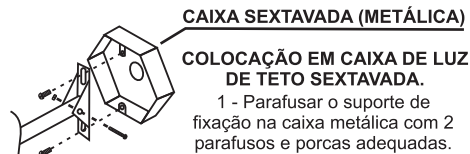
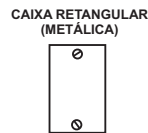

Forro de madeira:

Verifique se o forro pode suportar o peso mínimo de 25kg. Se necessário colocar uma travessa sobre o forro. Utilize dois parafusos auto atarraxantes de 4,8 mm (diâmetro) X 50 mm (comprimento).

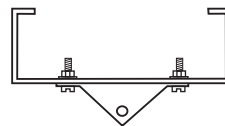
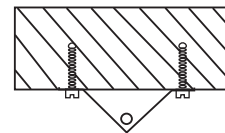

Viga de Metal

Faça dois furos passantes de 7mm, Utilize dois parafusos de 1/4", com porcas e arruelas.

1 - fixação da garra na pá:

-Fixe a garra (7) na pá (11) com os parafusos (15) e porcas (20) conforme fig.2. Observe que a garra deve ficar por cima da pá.

Importante: O parafuso branco deve ser apertado até que a cabeça do mesmo encoste na superfície da pá.

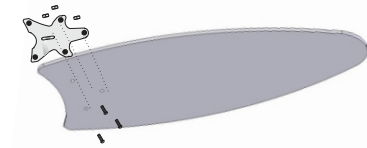

Fig.02

2 - Fixação do conjunto garra/pá no motor:

-Fixe o conjunto de garra e pá (já fixados conforme fig. 02) no motor com parafusos (24) e porcas (20). Obs: As garras devem estar fixadas na parte superior do motor, e as pás devem ficar levemente inclinadas para cima, proporcionando assim uma maior área de ventilação.

3 - Fixação do plafon no motor:

-Depois de realizada a ligação elétrica nos soquetes fixados ao plafon, posicione o niple(10)do plafon no eixo do motor e rosqueie o plafon ficar bem firme. Passe os fios ligados nos soquetes por dentro do niple para que estes se juntem aos fios do motor.

4 - Fixação da haste no eixo do motor:

-Coloque o copinho (6) na haste (2) no lado que tem o furo menor e a canopla (3) no lado que tem o furo maior conforme fig.03. -Encaixe a bucha (13) no lado da haste que tem o furo menor(os furos da bucha e da haste devem estar alinhados). Coloque as borrachas compensadoras no lado da haste que tem o furo maior conforme fig.05. Encaixe a haste no eixo do motor alinhando os furos, em seguida, passe o parafuso (16), já com o fio de aterramento e arruela dentada através da haste fixando-o com a porca (20).Conforme fig. 3 e 4.Passe os fios do motor, de iluminação e de aterramento pelo interior da haste através das aberturas de passagem.

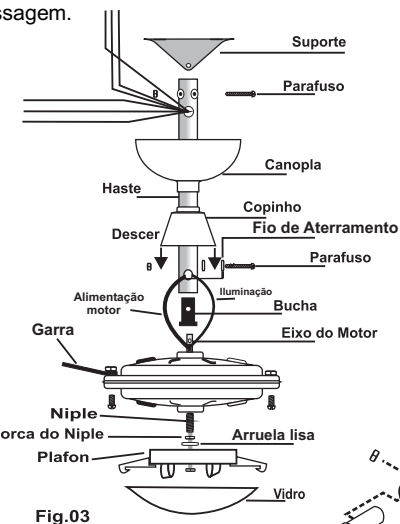

Fig.03

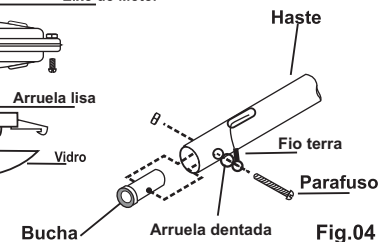

Fig.04

5 - Fixação do ventilador no suporte:

- Leve o ventilador até o suporte (22).
- Alinhe o furo da haste, já com a borracha compensadora colocada, com o furo do suporte e fixe com o parafuso (12) e porca (19). Conforme fig.5.
- Depois de realizado todo o processo para fixar o ventilador, coloque as lâmpadas, em seguida encaixe o vidro (8) no plafon (17) conforme fig.7.

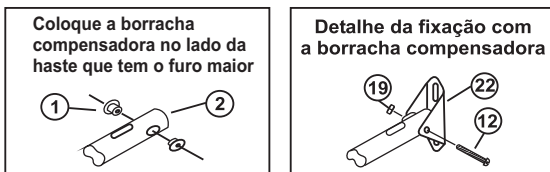

Fig. 05

6 - Faça as ligações elétricas, conforme fig.06

ESQUEMA DE LIGAÇÃO ELÉTRICO

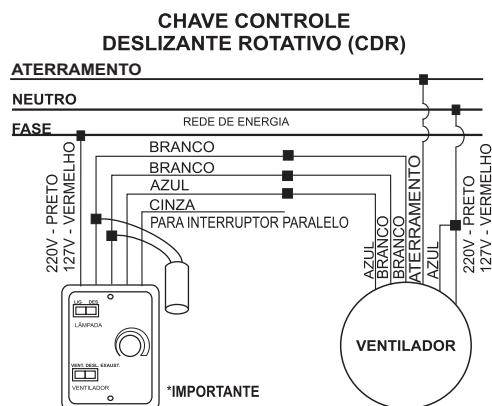

Fig.06

Ajuste anti-vibração:

Verifique a altura "H" de uma das pás conforme a fig.07 e faça um leve esforço na garra no sentido vertical (para cima ou para baixo) até que estejam todas na mesma distância "H".

Balanceamento das pás

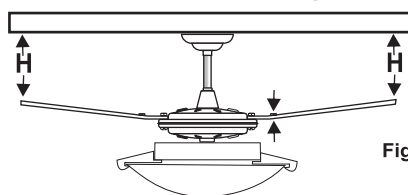

Fig.07

CARACTERÍSTICAS TÉCNICAS

NORMA ABNT	NBR 14532
POTÊNCIA MOTOR	127 V - 130 W / 220 V - 130W
POTENCIA com LÂMPADA	127 V - 190 W / 220 V - 190W
ROTAÇÃO	220V - 350 RPM / 127V - 350 RPM
PESO	Bruto = 4.8 kg / Líquido = 4.1 kg
FREQUÊNCIA	50 - 60 Hz
ISOLAÇÃO ENROLAMENTO	Classe H (180 °C)
TENSÃO	127 OU 220Volts
CORRENTE	127 V -0.75 A / 220V - 0.46 A
ROLAMENTO	Blindados 6201ZZ
PÁ	400X110mm
DIÂMETRO	1050 mm
ÁREA DE VENTILAÇÃO	25m ²

Cuidados especiais para sua segurança

- Durante a montagem deverá ser desligada a chave geral da instalação;
- Este modelo permite adaptação de luminária, porém, somente se fornecida pela Ventisol, onde são construídos com este propósito;
- O fio terra fornecido deverá ser ligado a um condutor de proteção da instalação conforme NBR5410.
- Utilize lâmpadas incandescentes de no máximo 60W ou lâmpadas eletrônicas de no máximo 20W;
- Ao fixar o suporte observe que as pás do ventilador de teto deverão estar a uma altura igual ou superior a 2,3 m acima do piso e a uma distância mínima de 0,5 m das paredes, (para instalação superior a 3,50 m, substituir a haste por outra compatível com a altura). A haste não pode ser inferior a 25 cm;
- Durante qualquer manutenção no ventilador de teto, incluindo substituição de lâmpadas queimadas, deverá ser desligada a chave geral da instalação;
- Não toque com as mãos nas pás do ventilador de teto em funcionamento, pode provocar acidentes;
- Crianças não devem operar o ventilador sem acompanhamento de um adulto;
- Realize uma manutenção preventiva a cada seis meses;
- Caso o ventilador de teto pare de funcionar por algum motivo, deverá ser desligado no interruptor e consultada a assistência técnica.
- Um dispositivo para o desligamento total de alimentação deve ser incorporado a fiação fixa.

VENTISOL IND. E COM. LTDA.

Rod. BR 282 Km 19, n° 1500 Bela Vista
CEP 88130-000 - Palhoça - SC

E-mail: sac@ventisol.com.br
www.ventisol.com.br

Fone: (48) 2107-9500 - Fax:(48) 2107-9501

VENTISOL

bons ventos em sua vida

MANUAL DE INSTRUÇÕES DE MONTAGEM E UTILIZAÇÃO DO VENTILADOR DE TETO



VERSATTI